

L3evo

POTENTE, PROFESIONAL, FACIL DE USAR, ERGONOMICO

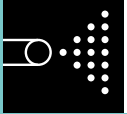

**NUEVA
VERSIÓN
CE**



La L3EvoEU es la versión CE de la famosa L3evo, una máquina dedicada a los profesionales que garantiza excelentes prestaciones. Su tanque de 12L y su estructura compacta lo hacen ligero e ideal para moverse fácilmente en cualquier terreno. Además, la comodidad está garantizada por el cojín acolchado y las amplias correas ajustables, que aseguran una ergonomía perfecta durante el uso.



Los frutos de la Tierra en buenas manos. Desde 1967.



**FACIL
DE USAR**



POTENTE



ERGONOMICO



FIABLE

MADE IN ITALY

	L3EvoEU	
Motor	Cifarelli C7 / 2 tiempos / 77 cc / 3,6 kW	
Velocidad de aire	125 m/s	
Volumen de aire	20 m ³ /min	
Peso en vacío	Sin tubos 10,71 Kg	
Capacidad del tanque líquido	12 L	
Capacidad depósito combustible	1,9 L	
Tamaño medio de las gotas	Ø 120 µm	
Caudal líquidos	0-3,6 L/min	
Alcance máximo	Horizontal: 17 m	Vertical: 15 m
Embalaje	49 x 74 x 38 cm	Accesorios: ver página accesorios

El atomizador L3EvoEU ofrece un rendimiento excelente en un diseño compacto y ligero. Con un manejo intuitivo, un tanque de 12 litros y la opción de bomba de empuje y llenado, el L3EvoEU es el aliado ideal para tu trabajo diario. Enfoque en la ergonomía: la nueva fijación de las correas acolchadas ajustables ofrece un confort sin igual. Su mantenimiento sencillo asegura una excelente fiabilidad, reflejando la calidad Made in Italy.

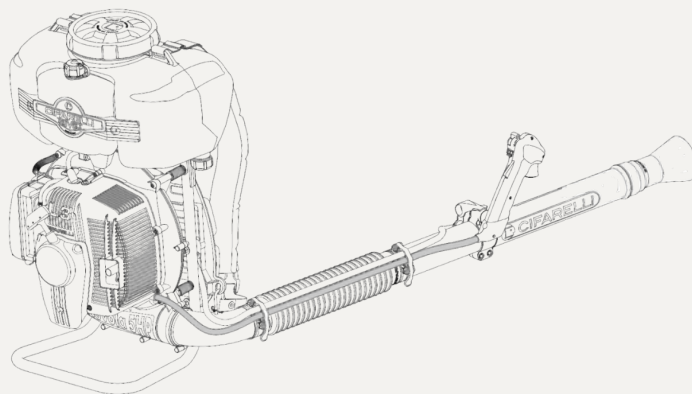

Accesorios

Nuestro objetivo es mejorar continuamente. Y otra cualidad de nuestras máquinas es su versatilidad y adaptabilidad a las necesidades de trabajo de cada operario. Por esta razón, muchos accesorios están disponibles en varios modelos que amplían y refinan las funciones proporcionadas.

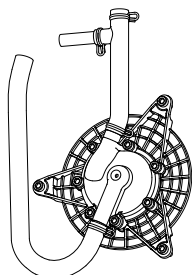
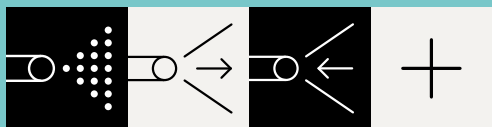

OG.425.00

BOMBA DE EMPUJE

Mantiene la solución constantemente mezclada dentro del tanque de líquido, aumenta y estabiliza la presión de salida del producto.

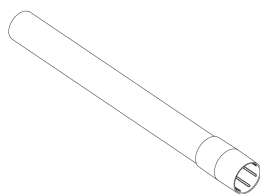

24.019.00

KIT DE TUBOS

ALARGADORES

Adecuado para áreas particularmente ventiladas, permite el acercamiento a la zona a tratar reduciendo la dispersión del producto (requerido bomba de empuje).

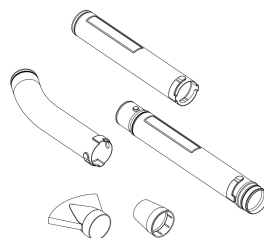

OG.095.00

KIT PARA SOPLAR

Tubos y difusores para soplar.

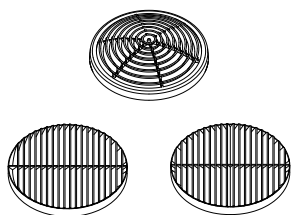

OG.341.00

KIT 3 DESVIADORES

Incluye la rejilla de 45 ° para desviar la salida del producto, la rejilla circular para amortiguar la velocidad del aire de salida para tratamientos de invernadero y la rejilla de doble ángulo para separar el flujo en dos direcciones.

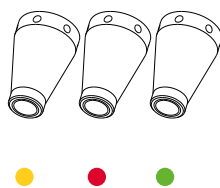

OG.150.00

KIT BOQUILLAS

CALIBRADAS

Tres boquillas de diferentes colores con almohadilla calibrada \varnothing 1,5 - \varnothing 2,5 - \varnothing 4,0. Calibre la cantidad de salida de producto (se recomienda usarlo con la bomba de refuerzo).

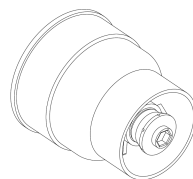

OG.104.00

DIFUSOR ULV

Calibra la cantidad de producto saliente y permite realizar tratamientos de volumen ultrabajo con un diámetro de gota inferior a 70 μ m (se recomienda utilizarlo con bomba de empuje).

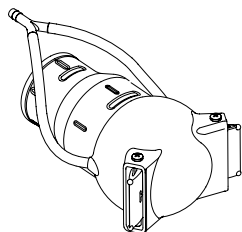

OG.274.00

DESVIADOR ESFÉRICO

Permite dirigir el líquido al mismo tiempo en dos filas.

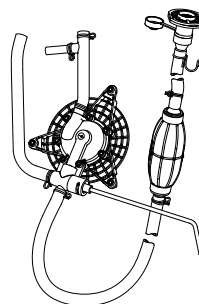

OG.426.00

BOMBA DE EMPUJE Y LLENADO

Mantiene la solución constantemente mezclada dentro del depósito de líquido, aumenta y estabiliza la presión de salida del producto. Permite el llenado del tanque de líquido sin quitar el dispositivo de los hombros.