

# L3evo

## POTENTE, PROFESIONAL, FÁCIL DE USAR

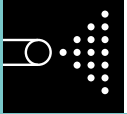

**L3evo** es una nueva evolución de la famosa L3, una máquina dedicada a los profesionales que garantiza larga vida y gran capacidad de trabajo. El atomizador permite tratamientos de bajo volumen. El tamaño uniforme de las gotas dispensadas, combinado con la acción del aire que mueve las hojas, permite una protección eficaz y uniforme en ambos lados de la superficie tratada



Los frutos de la tierra en buenas manos. Desde 1967.

	L3Evo	
Motor	Cifarelli C7 / 2 tiempos / 77 cc / 3,6 kW	
Velocidad de aire	125 m/s	
Volumen de aire	20 m <sup>3</sup> /min	
Peso en vacío (Mod. L3E)	Sin tubos 10,13 Kg	Con tubos 11,36 Kg
Capacidad depósito combustible	1,9 L	2,3 L (Solo Mod. L3VOW)
Tamaño medio de las gotas	Ø 120 µm	
Caudal líquidos	0-3,6 L/min	
Alcance máximo	Horizontal: 17 m	Vertical: 15 m
Embalaje	49 x 74 x 38 cm	Accesorios: ver página accesorios

En el momento del tratamiento, cada cultivo y cada planta necesita la correcta cantidad de líquidos. Por eso, se encuentran disponibles diferentes modelos, cada uno diseñado para tener características y rendimiento específicos, pero todos simplemente utilizables y ligeros.

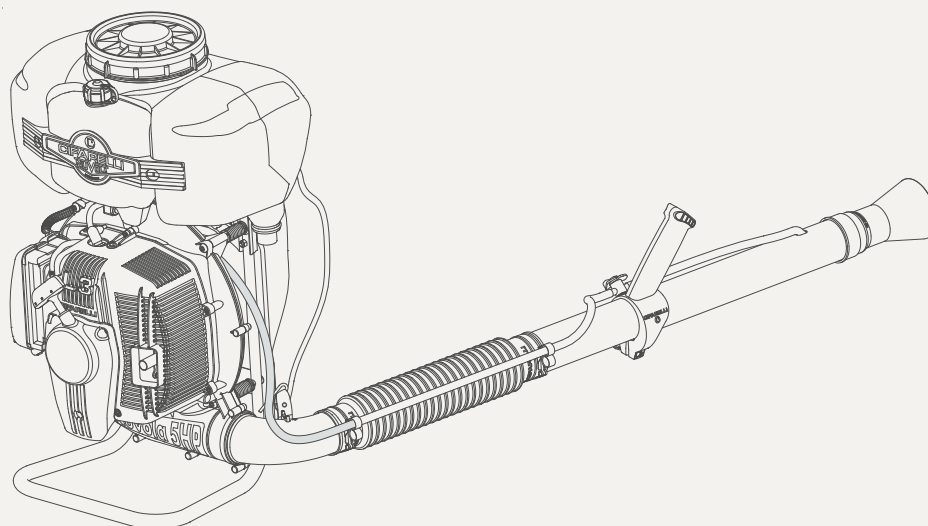

# Accesorios

Nuestro objetivo es mejorar continuamente. Y otra cualidad de nuestras máquinas es su versatilidad y adaptabilidad a las necesidades de trabajo de cada operario. Por esta razón, muchos accesorios están disponibles en varios modelos que amplían y refinan las funciones proporcionadas.

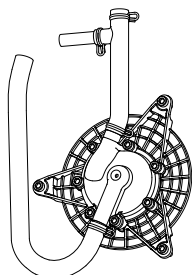
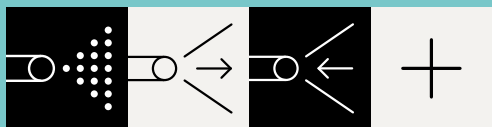

OG.425.00

## BOMBA DE EMPUJE

Mantiene la solución constantemente mezclada dentro del tanque de líquido, aumenta y estabiliza la presión de salida del producto.

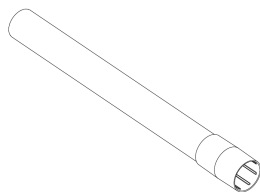

24.019.00

## KIT DE TUBOS

### ALARGADORES

Adecuado para áreas particularmente ventiladas, permite el acercamiento a la zona a tratar reduciendo la dispersión del producto (requerido bomba de empuje).

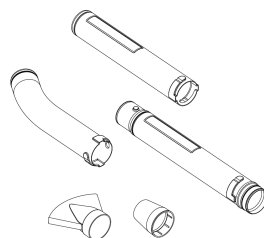

OG.095.00

## KIT PARA SOPLAR

Tubos y difusores para soplar.

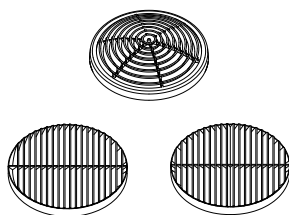

OG.341.00

## KIT 3 DESVIADORES

Incluye la rejilla de 45 ° para desviar la salida del producto, la rejilla circular para amortiguar la velocidad del aire de salida para tratamientos de invernadero y la rejilla de doble ángulo para separar el flujo en dos direcciones.

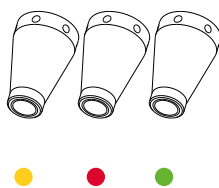

OG.150.00

## KIT BOQUILLAS

### CALIBRADAS

Tres boquillas de diferentes colores con almohadilla calibrada  $\varnothing$  1,5 -  $\varnothing$  2,5 -  $\varnothing$  4,0. Calibre la cantidad de salida de producto (se recomienda usarlo con la bomba de refuerzo).

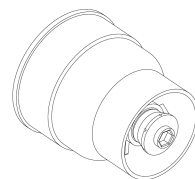

OG.104.00

## DIFUSOR ULV

Calibra la cantidad de producto saliente y permite realizar tratamientos de volumen ultrabajo con un diámetro de gota inferior a 70  $\mu$ m (se recomienda utilizarlo con bomba de empuje).

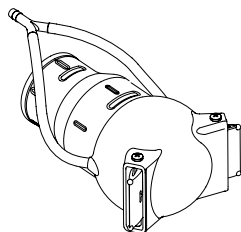

OG.274.00

## DESVIADOR ESFÉRICO

Permite dirigir el líquido al mismo tiempo en dos filas.

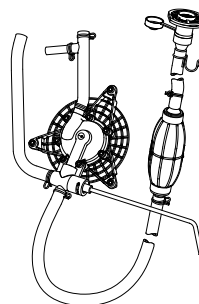

OG.426.00

## BOMBA DE EMPUJE Y LLENADO

Mantiene la solución constantemente mezclada dentro del depósito de líquido, aumenta y estabiliza la presión de salida del producto. Permite el llenado del tanque de líquido sin quitar el dispositivo de los hombros.